

5 kN
GSZ-5-R | Rotierende Spindel

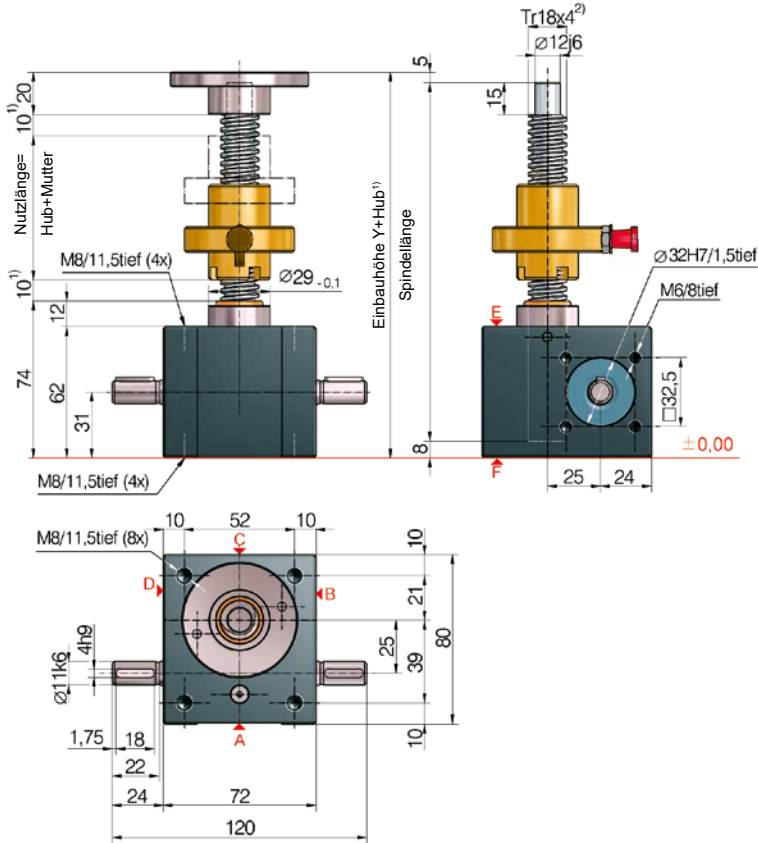

Standardkonfiguration

Bestell-Code	Getriebe (Baureihe)	Baugröße	Version (Bauart)	Übersetzung	Spindel	Hub pro Antriebswellenumdrehung
GSZ-5-RN	GSZ	5	R (Rotierende Spindel)	N (Normal) 4:1	Tr 18x4	1,00 mm
GSZ-5-RL				L (Langsam) 16:1		0,25 mm

5 kN

Einschaltdauer-Kennfeld, thermisch

Übersetzung „N“ (4:1)

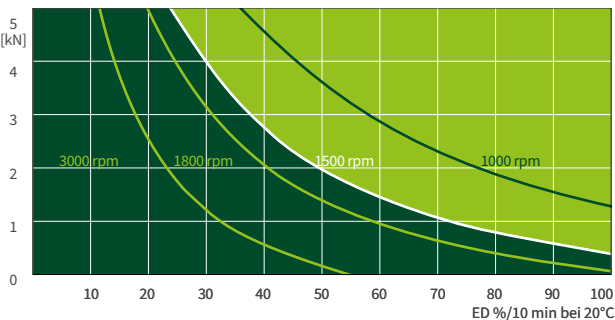

Übersetzung „L“ (16:1)

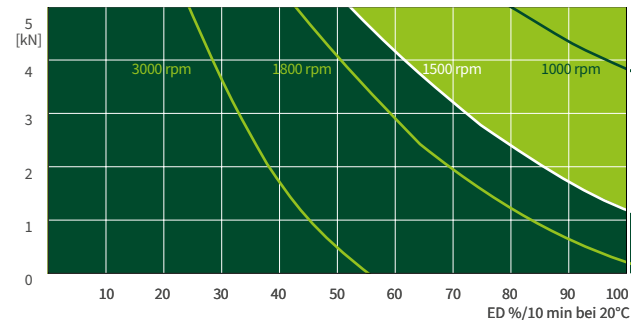

Diese Kennfelder dienen zur Orientierung unter industriellen Standardbedingungen (Umgebungstemperatur 20°C etc.) und richtiger Wartung (Schmierung etc.). Die Kennfelder basieren auf ZIMM Standard Trapezgewinde Tr 18x4. Bei Kugelgewinde KGT können die Einschaltzeiten ein vielfaches mehr betragen.