

# Движение в новом измерении

Промышленные редукторы –  
обширная модульная система





# Невероятно ТОЧНЫЙ

«Наша цель в ZIMM — постоянно поднимать производительность и качество наших промышленных редукторов на новый уровень. Вы можете узнать на следующих страницах, где мы уже достигли этого с большой точностью, а также лично во время экскурсии по заводу».

**Gunther Zimmermann**  
Владелец

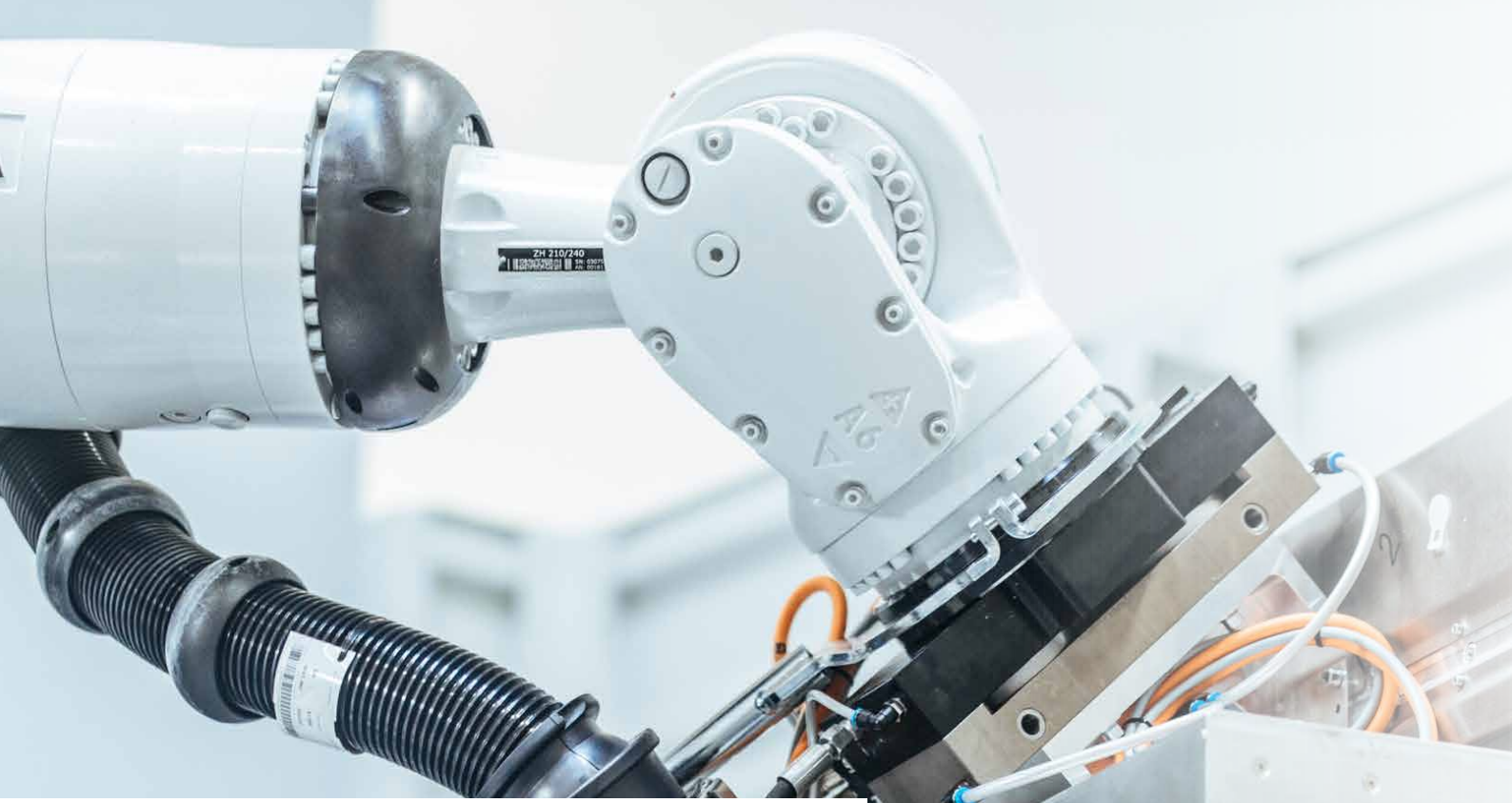

# Движение с точностью

## Компания "ZIMM"

**Являясь лидером европейского рынка, ZIMM предлагает вам уникальный ассортимент систем винтовых домкратов, а с 2023 года — электромеханические актуаторы.**

«Каждый домкрат ZIMM имеет более чем пятидесятилетний опыт. С 1991 года мы постоянно объединяем наши обширные знания в модульную систему ZIMM, чтобы еще быстрее и надежнее удовлетворить ваши требования. Наша цель в ZIMM — постоянное дальнейшее развитие. С нами вы получаете проверенные решения, которые уже оценили известные инженеры-механики и промышленные компании во многих отраслях промышленности, и которые используются везде, где нагрузки от нескольких килограммов до ста тонн на домкрат должны точно регулироваться, позиционироваться и контролироваться».

Являясь компанией, управляемой собственником, мы обеспечиваем вас лучшими в отрасли передовыми инструментами и максимальной надежностью поставок.

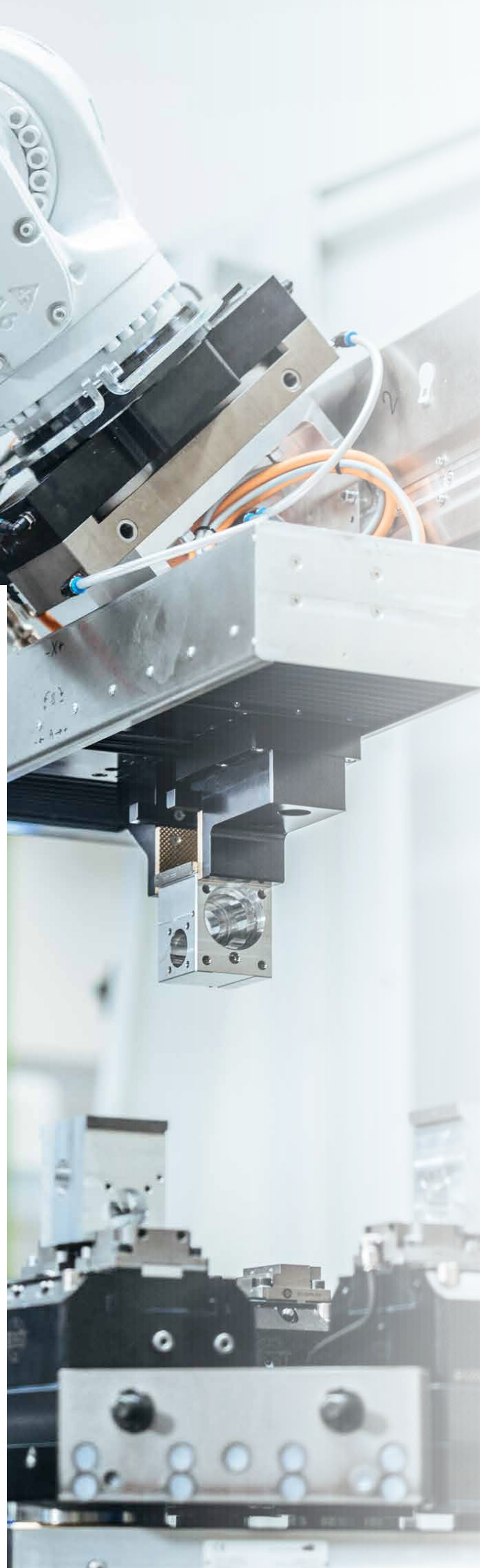

# 5 Аргументы в пользу ZIMM

## 1

### Безупречная конструкция вдвое быстрее

- огромная экономия времени при конструировании
- комплектные системы с приводными и соединительными элементами
- программное обеспечение предотвращает ошибки проектирования
- генерация и загрузка CAD в режиме реального времени

## 2

### Самая обширная модульная система

- проверенные стандартные компоненты, адаптированные к требованиям заказчика
- более 7000 полезных комбинационных решений
- служба инжиниринга для выполнения особых требований заказчика

## 3

### Революционный дизайн продукта

- постоянное совершенствование и дальнейшее развитие
- целостная конструкция для наглядного монтажа
- тщательно продуманные детали и другие преимущества продукта
- стандартизированные присоединительные и монтажные размеры

## 4

### Проверенное и доказанное качество

- стандартная защита от коррозии
- комплексная система тестирования, испытаний и измерений
- сертификация по ISO 9001:2015

## 5

### Быстрая и надежная доставка

- обработка и размещение заказа через сайт
- гибкие условия для поставки большого количества
- высокая надежность поставки & короткие сроки поставки

# Основные Преимущества для всех применений

Электромеханические актуаторы и винтовые домкраты — это современная технология для точного подъема и позиционирования компонентов или грузов. Многочисленные детали и функции делают приводы ZIMM лучшим выбором.

- 1 Трапецеидальный или шариковый винт**  
В зависимости от требований к экономичности, точности и скорости
- 2 Высокоэффективная зубчатая передача**  
Закалка и шлифовка для исключительной долговечности и производительности
- 3 Стандартизированные фланцы и муфты**  
В наличии для стандартных электродвигателей
- 4 Защита от коррозии с завода**  
Постоянная базовая защита в стандартной комплектации; возможны дополнительные уровни защиты и цвета по желанию

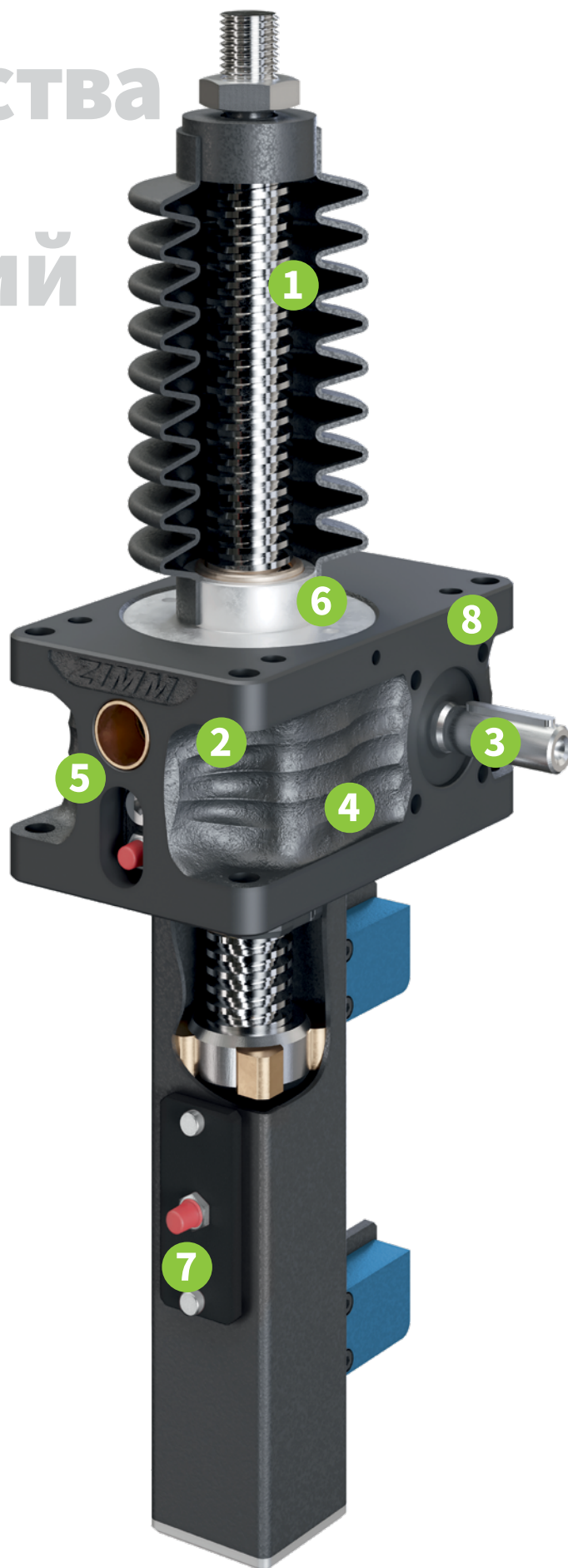



Благодаря своей производительности, точности и экономичности винтовые домкраты и актуаторы заменяют гидравлические домкраты и приводы во все большем количестве приложений. Наиболее важные преимущества вы можете увидеть на иллюстрации напротив.

**5 Интегрированные в корпус подшипники**

Соответствующие поворотные опоры стандартных размеров

**6 Закрытый корпус редуктора домкрата**

Заправлен смазкой на весь срок службы на высоких скоростях и длительном времени работы

**7 Смазка без перерывов в работе\***

Возможность производить смазку во время работы  
*\*Актуаторы должны быть приведены в соответствующее положение для смазки.*

**8 Подготовка для всех типов монтажа**

Корпус домкрата снабжен отверстиями для всех способов установки. Допускается перевернутый монтаж с полной нагрузкой

# Где ZIMM ЧТО-ТО ДВИЖЕТСЯ



# Диапазон применения



Производство стали, прокатные станы



Производство пластмасс и бумаги



Антенные системы



Крановое оборудование



Деревопереработка



Чистые помещения



Производство продуктов питания

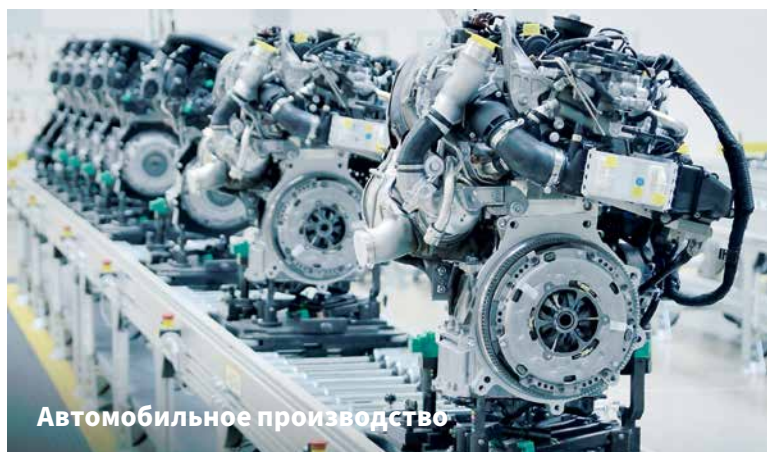

Автомобильное производство



Системы правки и профилирования

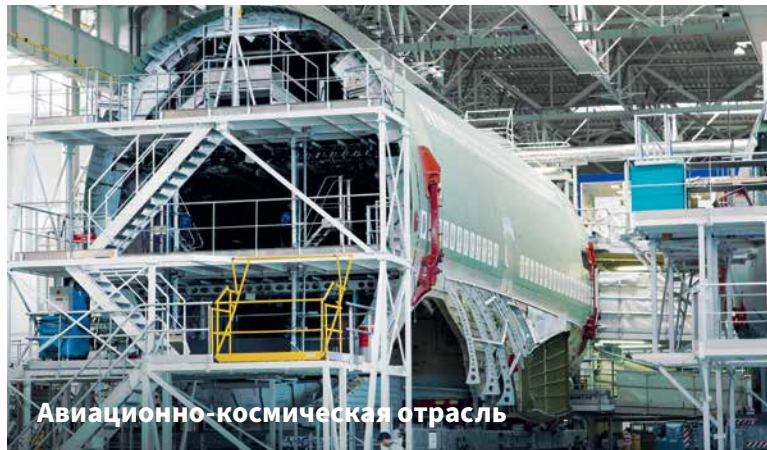

Авиационно-космическая отрасль

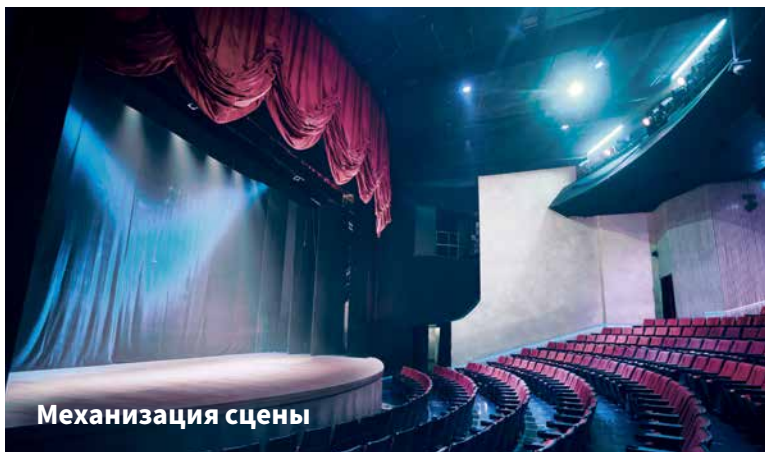

Механизация сцены



Строительная промышленность

# Комплектная подъемная система – легко и быстро

## Модульная система ZIMM

Продукция ZIMM это скорость, ноу-хау и удобство для клиентов. Модульная система ZIMM сочетает в себе стандарты универсальности и неограниченный объем возможных комбинаций. Прежде всего, она дает возможность конструировать полностью законченные комплектные подъемные системы с дополнительными принадлежностями, соединительными валами, элементами безопасности и многим другим.

### Основной элемент

Винтовые домкраты ZIMM 14 размеров с усилием подъема от 2 кН до 1000 кН; более 1000 компонентов со склада, более 7000 возможных комбинаций

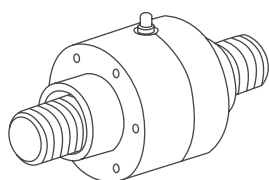

### + Винты и гайки

Универсальная программа для трапецидальных и шариковых винтов диаметром от 16 до 160 мм

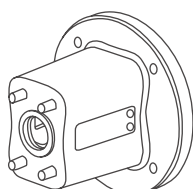

### + Фланцы моторы и крепежные детали

Моторные фланцы, моторы и защитные устройства

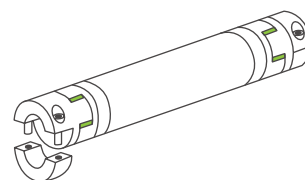

### + Соединительные валы

Большой выбор соединительных валов и муфт

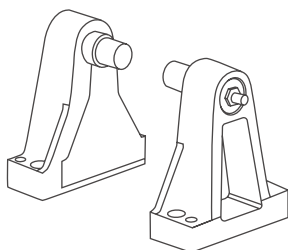

### + Поворотные приспособления

Подходит для всех размеров

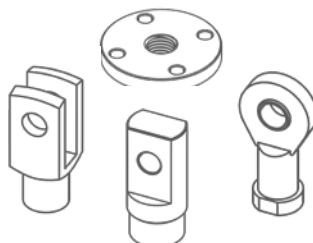

### + Соединения и крепления

Наиболее распространенные головки и монтажные фланцы в стандартной линейке

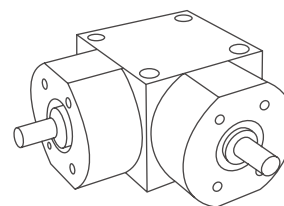

### + Конические редукторы

42 высокоэффективных конических редуктора



Z-350

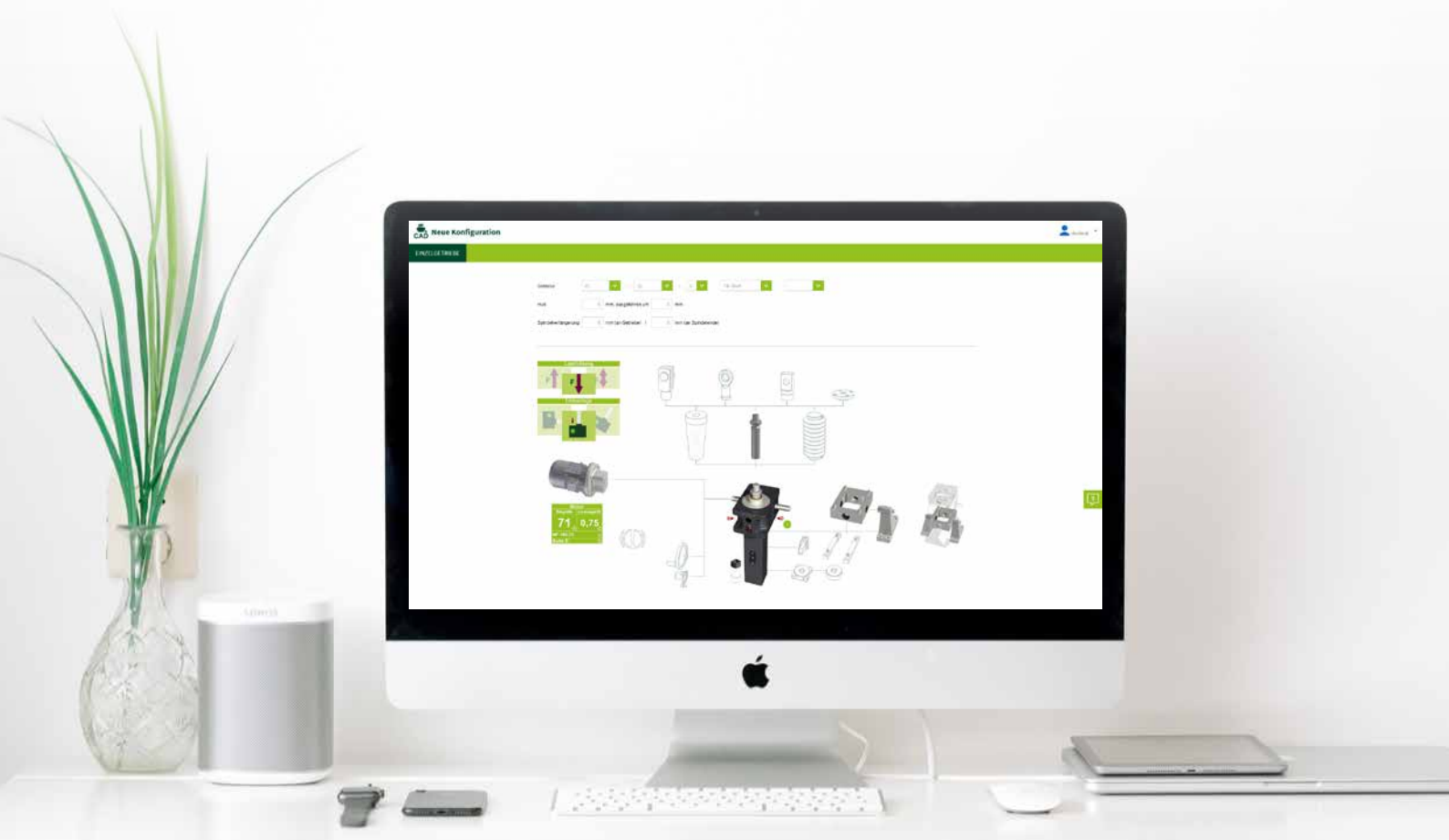

# ZIMM-конфигуратор

## с ощутимыми преимуществами

**ZIMM поддерживает вас с помощью современных цифровых инструментов при выборе, проектировании и заказе.**

Конфигуратор продукции ZIMM легко, быстро и интуитивно поможет вам найти ваш винтовой домкрат или подъемную систему.

Сложные проверки достоверности в фоновом режиме предотвращают ошибки планирования. Просто попробуйте.

# За 5 шагов к идеально спроектированной подъемной системе

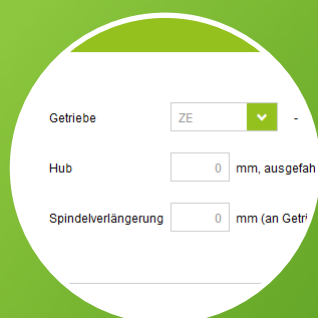

1



2



3



4



5

1. Введите параметры
2. Выберите компоненты
3. Сконфигурируйте
4. Проверьте систему в предварительном просмотре
5. Загрузите 3D-данные

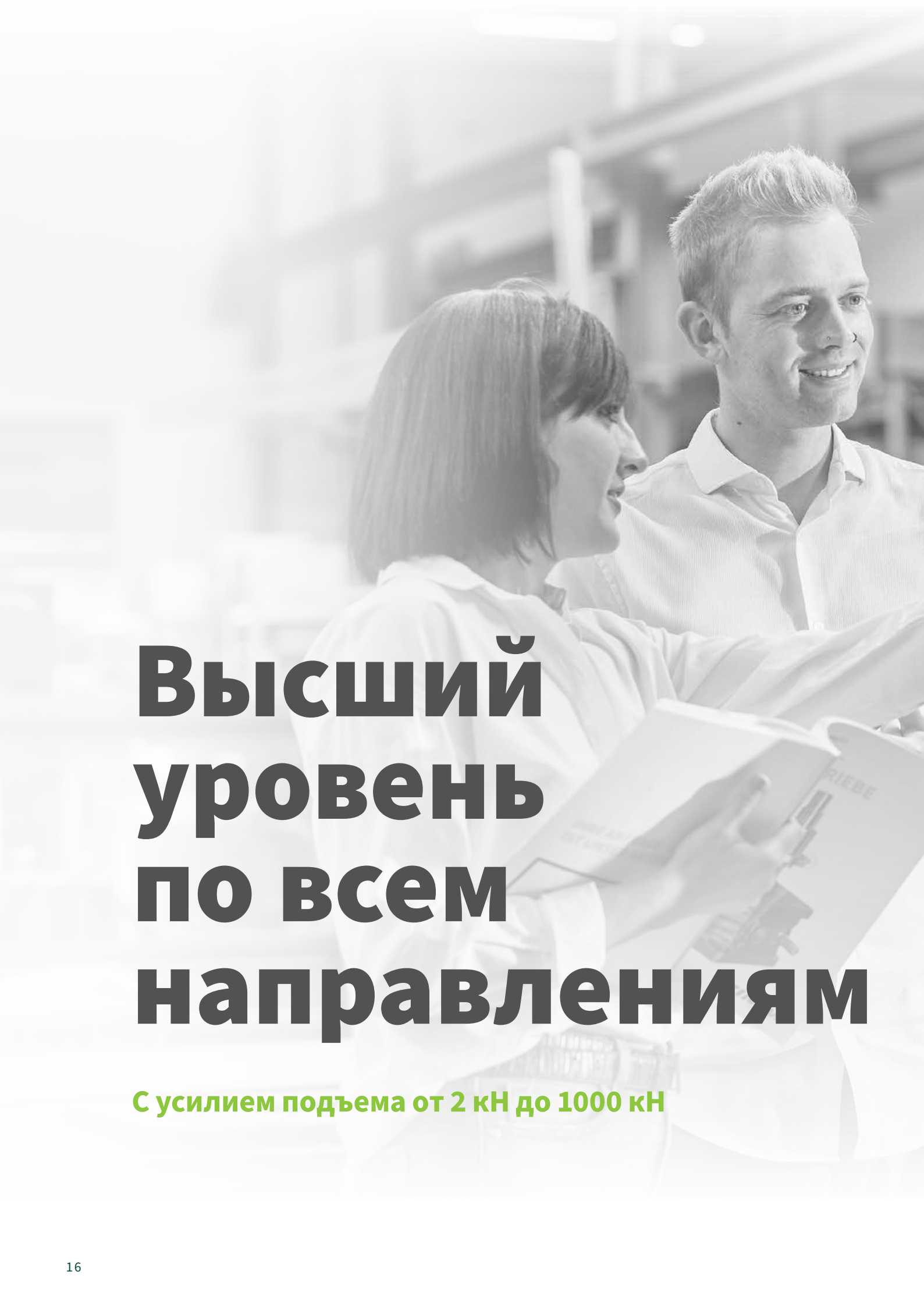

# Высший уровень по всем направлениям

С усилием подъема от 2 кН до 1000 кН



# Используется во всем мире

Глобальный сервис  
в 37 странах

## **ZIMM GmbH** Lustenau, Австрия

Штаб-квартира группы ZIMM.  
Разработка, производство и продажа  
промышленных редукторов и  
соответствующих дополнительных деталей.

## **ZIMM USA Inc.** Bloomington/Chicago

Отдел продаж  
и обслуживания.

## **ZIMM Turkey** Ankara, Турция

Литье, серийное производство  
и механическая обработка.





# Ваш запрос является нашим импульсом



**ZIMM GmbH**

Millennium Park 3, A-6890 Lustenau

T +43 5577 806-0, E info@zimm.com